

**3M**

**Corner Maker**

**Accesorio para crear esquinas**

**Coin ergonomique**

**Fazedor de cantos**

**OWNER'S MANUAL**

**MANUAL DEL PROPIETARIO**

**MANUEL DE L'UTILISATEUR**

**MANUAL DO PROPRIETÁRIO**

**CM100MB**

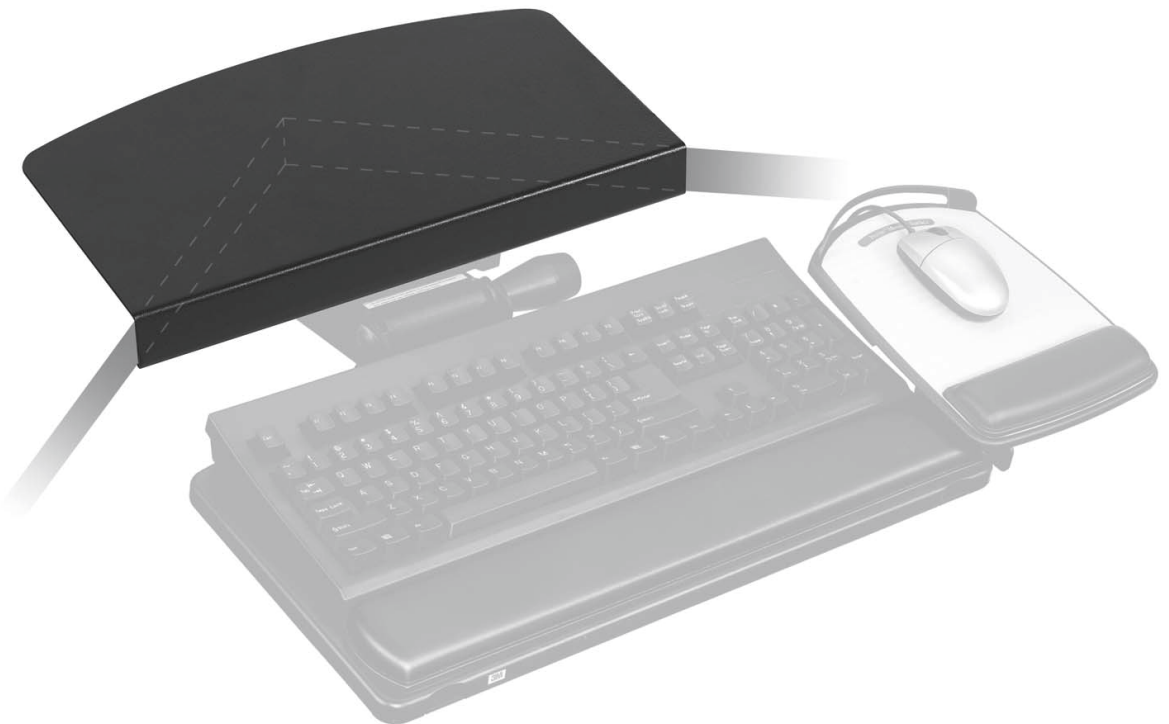

- |  |  |
|--|--|
| <p>② Specifications<br/>Especificaciones<br/>Spécifications<br/>Especificações</p> <p>② Safety Information<br/>Información de seguridad<br/>Consignes de sécurité<br/>Informações de segurança</p> <p>③ Parts List<br/>Lista de piezas<br/>Liste des pièces<br/>Lista de peças</p> | <p>③-④ Assembly Instructions<br/>Instrucciones de armado<br/>Instructions d'assemblage<br/>Instruções de montagem</p> <p>④-⑤ Warranty Information<br/>Información de garantía<br/>Information sur la garantie<br/>Informações sobre a garantia</p> |
|--|--|

Specifications      Spécifications  
 Especificaciones    Especificações

<b>Corner Diagonal Width</b> <b>Ancho de la diagonal de la esquina</b> <b>Diagonale du coin</b> <b>largura diagonal do canto</b>	17" (431 mm)
<b>Minimum Desk Thickness</b> <b>Espesor mínimo del escritorio</b> <b>Épaisseur minimale du bureau</b> <b>Espessura mínima da escrivaninha</b>	¾" (19,0 mm)
<b>Maximum Desk Thickness</b> <b>Espesor máximo del escritorio</b> <b>Épaisseur maximale du bureau</b> <b>Espessura máxima da escrivaninha</b>	1 ½" (38,1 mm)

**Compatible with 3M Adjustable Keyboard Trays**  
**Bandejas para teclado ajustables compatibles de 3M**  
**Plateaux réglables pour claviers 3M compatibles**  
**Bandejas de teclado ajustáveis da 3M compatíveis**

AKT180LE  
 AKT150LE  
 AKT100LE  
 AKT90LE  
 AKT70LE

Safety Information      Consignes de sécurité  
 Información de seguridad    Informações de segurança

**⚠ WARNING**

To reduce the risks associated with choking, which, if not avoided, could result in death or serious injury:

—dispose of all unused small parts after assembly.

**⚠ CAUTION**

To reduce the risks associated with a fall, which, if not avoided, could result in minor or moderate injury:

—do not lean or sit on this product. It is not designed to support your weight and may collapse, resulting in injury.

**⚠ ADVERTENCIA**

Para reducir los riesgos asociados con la asfixia que, de no evitarse, podría derivar en lesiones graves e incluso la muerte:

—Deseche todas las piezas pequeñas no utilizadas después de armado.

**⚠ ADVERTENCIAS**

Para reducir los riesgos asociados con una caída que, de no evitarse, podría derivar en lesiones menores o moderadas:

—no se apoye o siente en este producto. No está diseñado para tolerar su peso y puede colapsar, ocasionando lesiones.

**⚠ AVERTISSEMENT**

Pour réduire les risques d'étouffement qui, s'ils ne sont pas évités, pourraient causer la mort ou de graves blessures :

—débarrassez-vous de toutes les petites pièces non utilisées une fois l'assemblage terminé.

**⚠ AVERTISSEMENT**

Pour réduire les risques de chute qui, s'ils ne sont pas évités, pourraient causer des blessures mineures ou modérées :

—ne pas s'appuyer ou s'asseoir sur ce produit. Il n'est pas conçu pour supporter le poids d'une personne et peut s'effondrer et causer des blessures.

**⚠ ATENÇÃO**







Para reduzir os riscos associados ao engasgamento, que, se não evitados, podem resultar em morte ou lesão séria:

—descarte todas as peça pequenas não utilizadas após a montagem.

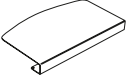
**⚠ CUIDADO**

Para reduzir os riscos associados com uma queda que, se não evitada, pode resultar em lesão leve ou moderada:

—não se apoie ou se sente neste produto. Não é feito para suportar seu peso e pode quebrar, resultando em lesão.

	1
	2
	4
	2
	12
	4

Required Part from Adjustable Keyboard Tray  
 Pieza obligatoria de la bandeja para teclado ajustable  
 Pièce requise du plateau réglable pour claviers  
 Peça necessária da bandeja de teclado ajustável

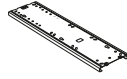

Required Hardware (not included)  
 Piezas requeridas (no se incluyen)  
 Matériel requis (non compris)  
 Equipamento requerido (não incluído)

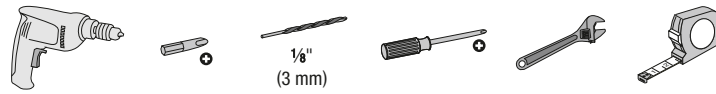

1



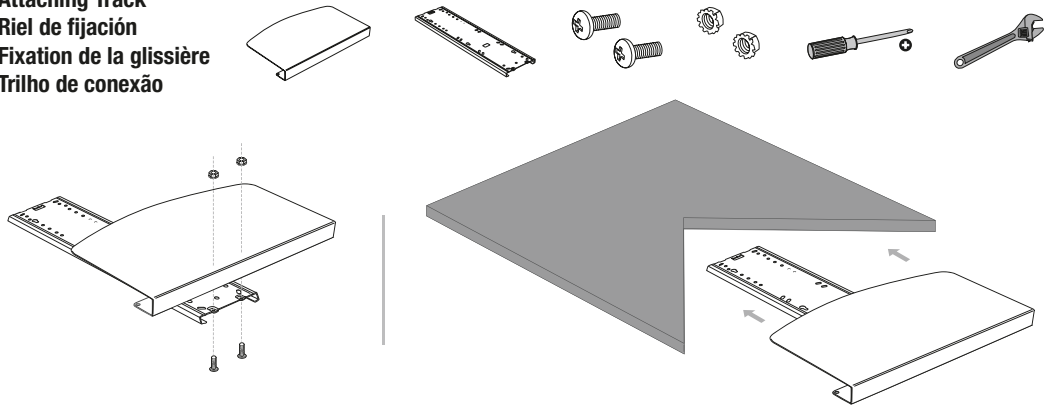

**Attaching Track**  
**Riel de fijación**  
**Fixation de la glissière**  
**Trilho de conexão**

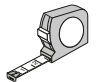
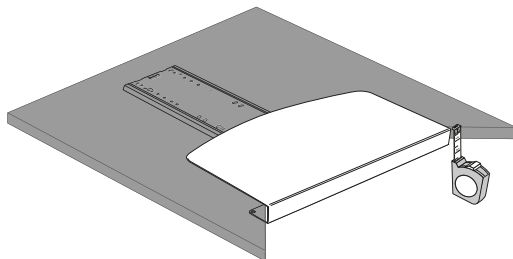

2

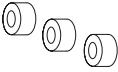
**Measuring Surface Thickness** to Determine Required Spacers at Each Attachment Point  
**Medición del espesor de la superficie** para determinar los espaciadores requeridos en cada punto de fijación  
**Mesure de l'épaisseur de la surface** pour déterminer les espaceurs nécessaires à chaque point de fixation  
**Medição da espessura da superfície** para determinar os espaçadores requeridos em cada ponto de conexão

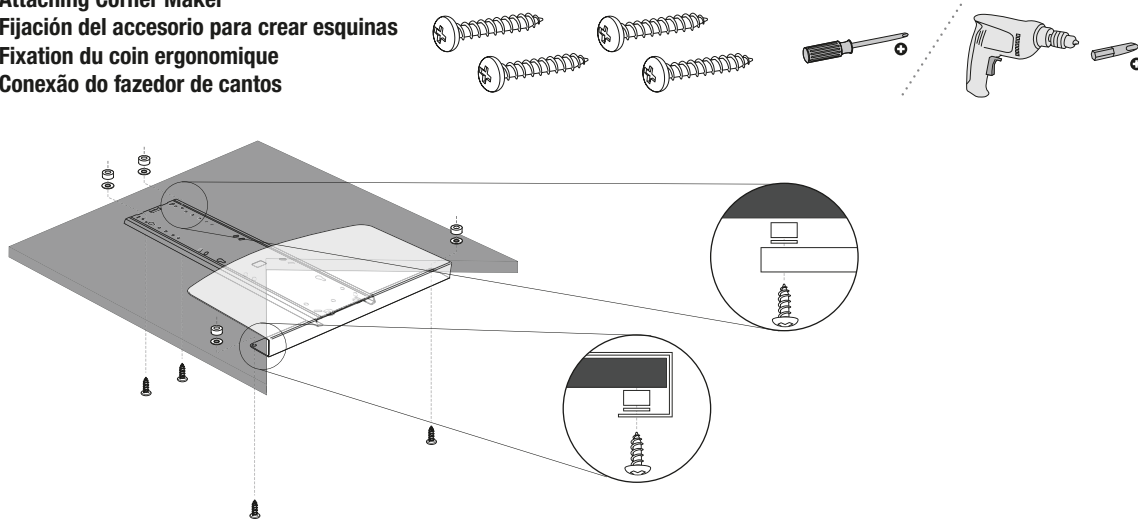

3/4" (19,0 mm)		x4
1" (25,4 mm)		x4
1 1/4" (31,7 mm)		x4
1 1/2" (38,1 mm)		x4

**Attaching Corner Maker****Fijación del accesorio para crear esquinas****Fixation du coin ergonomique****Conexão do fazedor de cantos**Warranty Information  
Información de garantíaInformation sur la garantie  
Informações sobre a garantia

## Five-Year Warranty for Corner Maker

3M warrants to the owner of this Corner Maker that it is free from defects in material and workmanship under normal use and service for five years from the original date of purchase. The warranty does not include normal wear and tear or failure due to operator misuse, carelessness or any accidental cause. 3M MAKES NO OTHER WARRANTIES OR CONDITIONS, EXPRESS OR IMPLIED, INCLUDING, BUT NOT LIMITED TO, ANY IMPLIED WARRANTY OR CONDITION OF MERCHANTABILITY OR FITNESS FOR A PARTICULAR PURPOSE.

If, after the date of purchase, the product proves to be defective or requires service, your exclusive remedy and 3M's and seller's sole obligation shall be, at 3M's option, to repair or replace the product. If you have a problem with the product, please call our Customer Service toll-free number, 1-800-332-7483. If requested by 3M, you must send the product to 3M at your sole cost.

This warranty does not cover damage resulting from accidents, misuse, abuse, and lack of reasonable care.

**Limitation of Liability** Except where prohibited by law, 3M and seller will not be liable for any loss or damage arising from this 3M product, whether direct, indirect, special, incidental or consequential, regardless of the legal theory asserted, including warranty, contract, negligence or strict liability.

This warranty gives you specific legal rights, and may vary from state to state. The foregoing Limited Two-Year Warranty and Limitation of Liability language may be changed only by a written agreement signed by authorized officers of 3M and seller.

**Return Privilege** This product is sold subject to the foregoing Limited Two-Year Warranty and Limitation. If you do not wish to purchase the product subject to these conditions, then you may return the product to 3M for a full refund of your purchase price within ten (10) days after the purchase date. Call 1-800-332-7483 for return instructions.

## Garantía limitada de cinco años para el accesorio para crear esquinas

3M le garantiza al propietario de este Accesorio para crear esquinas que el mismo no presentará defecto alguno de material y mano de obra en condiciones normales de uso y servicio durante cinco años de la fecha original de compra. La garantía no incluye el uso y desgaste normal ni fallas debidas al mal uso o negligencia por parte del operador o cualquier causa accidental. 3M NO OTORGA NINGUNA OTRA GARANTÍA NI CONDICIÓN, EXPLÍCITAS O IMPLÍCITAS, QUE INCLUYAN ENTRE OTRAS COSAS, NINGUNA GARANTÍA O CONDICIÓN IMPLÍCITA DE COMERCIABILIDAD O ADECUACIÓN PARA UN PROPÓSITO ESPECÍFICO.

Si, luego de la fecha de compra, se demuestra que el producto está defectuoso o requiere de

una reparación, el remedio exclusivo del usuario y la única obligación de 3M y del vendedor será, a criterio de 3M, reemplazar o devolver el producto. Si experimenta algún problema con el producto, no dude en comunicarse con la línea gratuita del Servicio de atención al cliente: 1-800-332-7483. Si así lo requiriese 3M, usted deberá enviar el producto a 3M haciéndose cargo de los costos.

Esta garantía no cubre daños ocasionados por accidentes, mal uso, abuso y falta de un cuidado razonable.

**Responsabilidad limitada** Descargo de responsabilidad: Excepto donde la ley lo prohíba, 3M y el vendedor no serán responsables de ninguna pérdida o daño que surgiese del producto 3M, ya sea directo, indirecto, especial, incidental o consecuente, independientemente de la teoría legal declarada, incluyendo garantías, contratos, negligencia o responsabilidad estricta.

Esta garantía le otorga derechos legales específicos y queda sujeta a posibles modificaciones de acuerdo al estado. El idioma de la Garantía limitada de dos años y Descargo de responsabilidad anteriormente descritos podrá modificarse sólo mediante un contrato escrito firmado por directivos autorizados de 3M y el vendedor.

**Privilegio de devolución** Este producto se vende de acuerdo a los términos de la Garantía limitada de dos años y Descargo de responsabilidad anteriormente descritos. Si no desea comprar el producto sujeto a estas condiciones, puede devolver el producto a 3M y obtener un reembolso completo del precio de compra en un período máximo de diez (10) días posteriores a la fecha de compra. Llame al 1-800-332-7483 si desea conocer las instrucciones para devoluciones.

## Le coin ergonomique est couvert par une garantie limitée de cinq ans

3M garantit au propriétaire de ce coin ergonomique que ce dernier sera exempt de défauts de matériaux et de fabrication dans des conditions d'utilisation et de service normaux pendant cinq ans, à compter de la date d'achat. La garantie ne couvre pas l'usure normale ni toute défectuosité survenant à la suite d'un mauvais usage, d'un manque de diligence ou de toute cause accidentelle. 3M N'OFFRE AUCUNE GARANTIE OU CONDITION EXPLÍCITAS OU IMPLÍCITAS, Y COMPRIS, MAIS SANS S'Y LIMITER, LES GARANTIES OU CONDITIONS IMPLÍCITAS DE QUALITÉ MARCHANDE OU D'ADAPTATION À UN USAGE PARTICULIER.

Dans le cas où, suivant la date d'achat, le produit présenterait un défaut de matériau ou de fabrication, ou devrait être réparé, votre recours exclusif et la seule obligation de 3M et du vendeur, est, au gré de 3M, de réparer ou de remplacer le produit. Pour signaler tout problème avec le produit, communiquez avec notre Service à la clientèle au numéro sans frais suivant : 1 800 332-7483. Si 3M en fait la demande, vous devrez expédier le produit à 3M à vos frais.

Cette garantie ne couvre pas les dommages résultant d'un accident, d'un mauvais usage, d'un abus, et d'un manque de diligence raisonnable.

**Limites de responsabilité** À moins d'interdiction par la loi, 3M et le vendeur ne sauraient être tenus responsables des pertes ou dommages, directs ou indirects, spéciaux, fortuits ou conséquents découlant de l'utilisation de ce produit 3M, quelle que soit la théorie juridique dont on se prévaut, y compris celles de responsabilité contractuelle, de violation de garantie, de négligence ou de responsabilité stricte.

Cette garantie vous confère des droits juridiques spécifiques qui peuvent varier d'une province à l'autre. La garantie limitée de deux ans ainsi que la limite de responsabilité peuvent être modifiées uniquement au moyen d'une entente écrite signée par un mandataire autorisé de 3M et du vendeur.

**Retours** Ce produit est vendu assujéti à la garantie limitée de deux ans et à la limite de responsabilité qui précèdent. Si vous ne souhaitez pas faire l'achat de ce produit sous ces conditions, vous pouvez le retourner à 3M pour un remboursement total du prix payé, à condition de le faire dans les dix (10) jours suivant la date d'achat. Composez le 1 800 332-7483 pour les directives de retour.

## Garantia limitada de cinco anos para o fazedor de cantos

A 3M garante ao proprietário deste Fazedor de Cantos que ele está livre de defeitos de material e fabricação sob uso e serviço normal por cinco anos a partir da data original de compra. A garantia não inclui o desgaste e uso normais ou falhas devido a uso incorreto do operador, falta de cuidado, ou qualquer causa acidental. A 3M NÃO OFERECE NENHUMA OUTRA GARANTIA OU CONDIÇÕES, EXPRESSAS OU IMPLÍCITAS, INCLUINDO, MAS NÃO LIMITADO A QUALQUER GARANTIA OU CONDIÇÃO IMPLÍCITA DE COMERCIALIZAÇÃO OU

### ADEQUAÇÃO PARA UM FIM ESPECÍFICO.

Caso seja provado, após a data de compra, que o produto está defeituoso ou precisa de assistência, sua reparação exclusiva e a única obrigação da 3M e do revendedor será, à critério da 3M, reparar ou substituir o produto. Caso você tenha problemas com o produto, por favor, ligue para o número grátis da Assistência ao Cliente, 1-800-332-7483. Caso solicitado pela 3M, você deverá enviar o produto para a 3M arcando com as despesas.

Esta garantia não cobre danos resultando de acidentes, uso equivocado, abuso, ou falta de cuidado razoável.

**Limitação de responsabilidade** Exceto onde proibido por lei, a 3M e o vendedor não serão responsáveis por qualquer perda ou dano resultante deste produto da 3M, quer direto ou indireto, específico, incidental ou indireto, independentemente da teoria legal utilizada, incluindo garantia, contrato, negligência, ou responsabilidade estrita.

Esta garantia lhe dá direitos legais específicos, e pode variar de estado para estado. O idioma da Garantia Limitada de Dois Anos e da Limitação de Responsabilidade anteriores somente poderá ser mudada por acordo por escrito assinado por funcionário autorizados da 3M e do vendedor.

**Privilégio de devolução** Este produto é vendido sujeito à Garantia Limitada de Dois Anos e à Limitação anteriores. Caso você não queira comprar o produto sujeito à essas condições, então você poderá devolver o produto à 3M para um reembolso total de seu preço de compra em até dez (10) dias após a data de compra. Ligue para 1-800-332-7483 para obter instruções para devolução.

### Office Supplies Division

Division des fournitures de bureau  
3M Center  
St. Paul, MN 55144-1000

IMPORTADO Y DISTRIBUIDO EN MÉXICO POR:

### 3M MÉXICO S.A. DE C.V.

AVENIDA SANTA FE 190  
COL. SANTA FE, C.P. 01210  
DEL. ALVARO OBREGÓN  
MÉXICO, D.F. MÉXICO  
R.F.C. TMM - 720509 PYA

CENTRO DE ATENCIÓN TELEFÓNICA: 52 70 20 60  
DEL INTERIOR: 01 800 716 04 49

Imported in Canada by 3M:

Importé au Canada par 3M :

### 3M Office Markets, Canada

Division des fournitures de bureau 3M  
P.O. Box/C.P. 5757 London, Ontario N6A 4T1

Téc. Resp. Miriam B. Tambascia CRQ IV 04313144

Importado da Coreia do Sul

### 3M do Brasil Ltda.

Via Anhangüera, Km 110, Sumaré - SP  
CNPJ 45.985.371/0001-08  
Indústria Brasileira  
Ligue Grátis: 0800-132333  
Válido até: Dez/2.005

Importado y distribuido en la Argentina:

RFC TMM-720509-PYA

### 3M Argentina S.A.C.I.F.I.A.

Los Arboles 842  
1686 Hurlingham  
Provincia de Buenos Aires Argentina  
Tel: 4469-8200

### 3M Chile S.A.

Santa Isabel 1001, Providencia  
Santiago, Chile  
Te. (56-2) 600-300-3636



<http://www.3M.com/ergo>  
e-mail / courriel / correo electrónico  
endereço eletrônico: [innovation@mmm.com](mailto:innovation@mmm.com)

*We're easy to reach:  
Pour nous rejoindre! Rien de plus facile!*

*Comuníquese con nosotros:  
Comuníquese conosco, é fácil:*  
1- 800-332-7483



© 3M 2007

All Rights Reserved.

Todos los derechos reservados.

Tous droits réservés.

Todos os direitos reservados.

3M and Precise are trademarks of 3M. Used under license in Canada.

3M et Precise son marques de commerce de 3M. Utilizado bajo licencia en Canadá.

3M et Precise sont des marques de commerce de 3M. Utilisées sous licence au Canada.

3M e Precise são marcas comerciais da 3M. Usado sob licença no Canadá.

34-8519-4766-2